

# Talhas Elétricas de Cabo de Aço



Qualidade em detalhes

**STAHL**

# SH high flexibility

Décadas de experiência e contínuo desenvolvimento levaram ao lançamento da Sexta geração de talhas elétricas de cabo se aço da STAHL, a série «SH»

O sistema modular garante uma produção racionalizada no mais alto nível de qualidade e máxima flexibilidade. A versátil série «SH» é disponível em uma gama de capacidade de 500kg a 25.000kg em cinco tamanhos diferentes com 26 variantes de capacidade.

Sua compacta construção em «C» oferece excelentes aproximações laterais. pode ser aplicada como estacionária, com trole suspenso para trechos retos, com trole biarticulado para trechos curvos ou ainda montada em carro-guincho.

 São disponíveis versões para áreas potencialmente explosivas de acordo com a norma ATEX na Zona 1, Zona 2, Zona 21 e Zona 22.

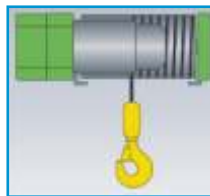

Talha Estacionária

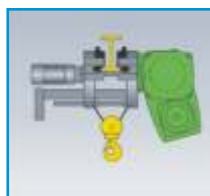

Talha com trole baixa altura para trechos retos "KE"

Talha com trole bi-articulado para trechos curvos "DKE"

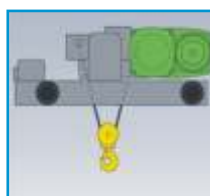
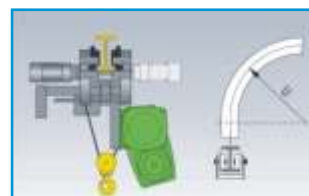

Talha equipada com carro-guincho "OE"



Tipo	Capacidade até (kg)	Construção	Construção (gancho centralizado)	Estacionária	Carro-guincho "OE"	Trole "KE"	Trole "DKE"
SH 3	3.200	1/1, 2/1, 4/1	2/2, 4/2	<input checked="" type="checkbox"/>	<input checked="" type="checkbox"/>	<input checked="" type="checkbox"/>	<input checked="" type="checkbox"/>
SH 4	6.300			<input checked="" type="checkbox"/>	<input checked="" type="checkbox"/>	<input checked="" type="checkbox"/>	<input checked="" type="checkbox"/>
SH 5	12.500			<input checked="" type="checkbox"/>	<input checked="" type="checkbox"/>	<input checked="" type="checkbox"/>	<input checked="" type="checkbox"/>
SHR 6	16.000			<input checked="" type="checkbox"/>	<input checked="" type="checkbox"/>	<input checked="" type="checkbox"/>	<input type="checkbox"/>
SH 6	25.000			<input checked="" type="checkbox"/>	<input checked="" type="checkbox"/>	<input checked="" type="checkbox"/>	<input type="checkbox"/>
AS 7	100.000	2/1, 4/1, 6/1, 8/1	2/2, 4/2, 8/2	<input checked="" type="checkbox"/>	<input checked="" type="checkbox"/>	<input type="checkbox"/>	<input type="checkbox"/>

Standard

Opcional

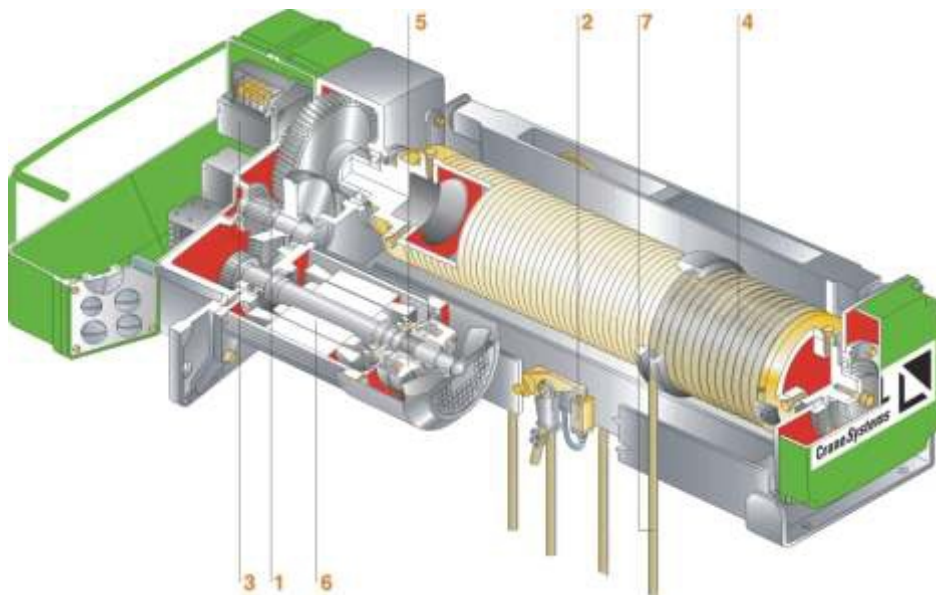

- 4 GUIA DE CABO**
- > Robusta e confiável
  - > Construído em ferro fundido GGG40 (auto-lubrificante)
  - > Não sensível ao calor
  - > Mola tensionadora do cabo 360°



- 5 MOTOR**
- > Motor especificamente desenvolvido para aplicações de elevações de cargas
  - > Classificação FEM 4m de série em todos os modelos
  - > Reserva para alto ciclo de trabalho e número de operações
  - > Ventilação extremamente eficiente e controle de temperatura através de termistores PTC



- 1 REDUTOR**
- > Construído em tecnologia moderna com caixa fechada
  - > Baixa manutenção, lubrificação permanente
  - > Engrenagens de alta dureza nos dentes
  - > Baixo nível de ruído



- 2 SENSOR DE CARGA**
- > Monitoramento contínuo da carga no gancho
  - > Célula de carga incorporada na suspensão do cabo de aço
  - > Componente de série das talhas de cabo de aço STAHL



- 6 FREIO**
- > Auto ajustável, baixa manutenção e isento de amianto
  - > Longa vida garantida pelo dimensionamento de alto torque
  - > Fácil acesso externo para verificações ou manutenções
  - > Proteção Ip65



- 3 RELÉ ELETRÔNICO DE MONITORAMENTO SLE**
- > Monitoramento contínuo do funcionamento do motor
  - > Evita exceder o número de operações permissíveis
  - > Reduz o nível de desgaste do freio
  - > Componente de série das talhas de cabo de aço STAHL



- 7 SISTEMA DE ELEVAÇÃO**
- > Cabos de aço flexíveis e com alto fator de segurança
  - > Tambor com fácil acesso externo para troca de cabo
  - > Versão de gancho centralizado como opcional
  - > Flexibilidade nas construções permite vários ângulos de saída de cabo para diversas aplicações

# AS7 high performance

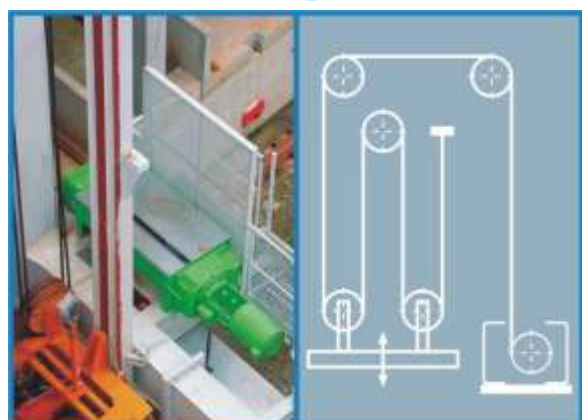

A série de talhas de cabo de aço "As7" complementa a série "SH" nas capacidades de 25.000kg a 125.000kg.

Pode ser utilizada como estacionária, montada em carro-guincho ou ainda como guincho de tração para aplicações específicas (veja figura ao lado).

Na talha AS7, o motor, o redutor e o tambor de cabo são posicionados de forma linear. Este conceito de redutor central permite ótimo desempenho e altas cargas.



# Conheça nossa linha completa de produtos



Pontes rolantes



Pórticos rolantes

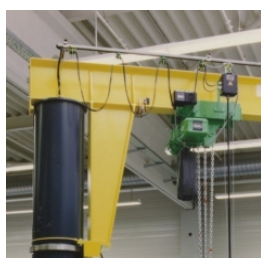

Guindastes giratórios



Monovias



Talhas elétricas de corrente



Talhas elétricas de cabo de aço



Blocos de roda



À prova de explosão

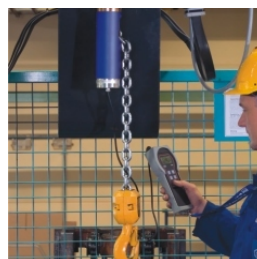

Serviços



Peças originais

## Tudo isso com o suporte da STAHLSERV

A STAHLSERV é a empresa de serviços da STAHL no Brasil para atender o setor de equipamentos de elevação e movimentação de materiais. Com o respaldo da STAHL e seu indiscutível *know-how*, adquirido ao longo dos anos por ser um dos maiores fabricantes mundiais do setor, a STAHLSERV atua em todo o território nacional, oferecendo uma ampla gama de serviços, como assistência técnica emergencial, manutenções corretivas e preventivas, contratos de manutenção esporádicos ou residentes, adequação à NR-12, inspeção de segurança, estudo de engenharia, reforma e modernização, treinamento operacional e sistema de monitoramento avançado, além do fornecimento de peças originais. Esses são serviços realizados em qualquer equipamento de elevação de carga, independente da marca ou fabricante. Nosso objetivo é fornecer serviços especializados, que aumentam a segurança, a produtividade e a confiabilidade dos equipamentos, minimizando, assim, os custos imprevistos de paradas não programadas de produção. E você já sabe que em matéria de segurança e qualidade nós pegamos pesado!

**STAHL**



**STAHLSERV**



11 4147 7778

Fábrica e Escritórios: Rodovia Regis Bittencourt, km 292,7 - Itapeccerica da Serra - SP  
www.stahl-talhas.com.br - Tel.: 11 4147-7777